

polaris

since 1995

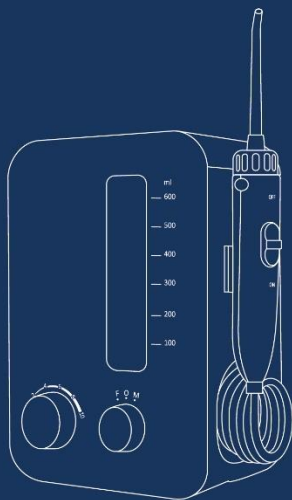

PWF 2003 W

Руководство по эксплуатации / Гарантия/
Manual Instruction / Guarante

Ирригатор
Модель PWF 2003 W
Руководство по эксплуатации

Благодарим Вас за выбор продукции торговой марки POLARIS. Наши изделия разработаны в соответствии с высокими требованиями качества, функциональности и дизайна. Мы уверены, что Вы будете довольны приобретением нового изделия нашей фирмы.

Перед началом эксплуатации прибора внимательно прочитайте данное руководство, в котором содержится важная информация, касающаяся Вашей безопасности, а также рекомендации по правильному использованию прибора и уходу за ним.

Сохраните руководство вместе с гарантийным талоном, кассовым чеком, по возможности, картонной коробкой и упаковочным материалом.

Оглавление

1. ОБЩАЯ ИНФОРМАЦИЯ	3
2. ОБЩИЕ УКАЗАНИЯ ПО БЕЗОПАСНОСТИ	3
3. СПЕЦИАЛЬНЫЕ УКАЗАНИЯ ПО БЕЗОПАСНОСТИ ДАННОГО ПРИБОРА	4
4. СФЕРА ИСПОЛЬЗОВАНИЯ.....	4
5. КОМПЛЕКТАЦИЯ	5
6. ОПИСАНИЕ ПРИБОРА	5
7. ПОДГОТОВКА К РАБОТЕ	8
8. ЭКСПЛУАТАЦИЯ ПРИБОРА.....	9
9. ЧИСТКА И УХОД	10
10. ХРАНЕНИЕ И ТРАНСПОРТИРОВКА	10
11. ЕСЛИ У ВАС ВОЗНИКЛА ПРОБЛЕМА	11
12. ТЕХНИЧЕСКИЕ ХАРАКТЕРИСТИКИ.....	12
13. ИНФОРМАЦИЯ О СЕРТИФИКАЦИИ	12
14. ГАРАНТИЙНЫЕ ОБЯЗАТЕЛЬСТВА	13

1. ОБЩАЯ ИНФОРМАЦИЯ

Настоящее руководство по эксплуатации предназначено для ознакомления с техническими данными, устройством, правилами эксплуатации и хранения ирригатора POLARIS, модель PWF 2003 W (далее по тексту – прибор).

2. ОБЩИЕ УКАЗАНИЯ ПО БЕЗОПАСНОСТИ

- Эксплуатация прибора должна производиться в соответствии с «Правилами технической эксплуатации электроустановок потребителей».
- Прибор предназначен исключительно для использования в быту
- Перед началом использования этого прибора тщательно прочитайте руководство по эксплуатации.
- Каждый раз перед включением прибора осмотрите его. При наличии повреждений прибора и адаптера питания ни в коем случае не включайте адаптер в розетку.
- Прибор и адаптер питания должны храниться так, чтобы они не попадали под воздействие жары, прямых солнечных лучей и влаги.
- Не оставляйте прибор включенным без надзора! Если Вы покидаете помещение, всегда отключайте адаптер питания от сети.
- Данный прибор не предназначен для использования людьми (включая детей), у которых есть физические, нервные или психические отклонения или недостаток опыта и знаний, за исключением случаев, когда за такими лицами осуществляется надзор или проводится их инструктирование относительно использования данного прибора лицом, отвечающим за их безопасность. Необходимо осуществлять надзор за детьми с целью недопущения их игр с прибором.
- Не помещайте прибор в воду или любую другую жидкость.
- **Внимание!** Не используйте прибор вблизи ванн, раковин или других емкостей, заполненных водой.
- После очистки устройства и перед подключением его к источнику питания, пожалуйста, убедитесь, что прибор полностью высох.
- Включайте сетевую вилку только в источник переменного тока (~). Перед включением убедитесь, что прибор рассчитан на напряжение, используемое в сети.
- **Любое ошибочное включение лишает Вас права на гарантийное обслуживание.**
- Предохраняйте прибор от ударов об острые углы. По окончании эксплуатации, чистке или поломке прибора всегда отключайте его от сети.
- Запрещается также отключать прибор от сети, держа его за сетевой провод. При отключении прибора от сети держитесь за сетевую вилку.
- Замену адаптера и шнура можно производить только на аналогичный оригинальный адаптер от такой же модели, проконсультируйтесь у квалифицированных специалистов - сотрудников сервисного центра. Неквалифицированный ремонт представляет прямую опасность для пользователя.
- После использования никогда не обматывайте провод электропитания вокруг прибора, так как со временем это может привести к излому провода. Всегда гладко расправляйте провод на время хранения.
- Для ремонта прибора могут быть использованы только оригинальные запасные части.
- Не следует использовать прибор после падения, если имеются видимые признаки повреждения. Перед использованием прибор должен быть проверен квалифицированным специалистом.
- Всегда отключайте прибор из сети, если вы не пользуетесь устройством.
- Не допускайте соприкосновения сетевого шнура с горячими и острыми поверхностями. Избегайте повреждения изоляции сетевого шнура.
- Используйте только насадки, входящие в комплект.
- Использование аксессуаров, не входящих в комплект поставки лишает Вас права на гарантийное обслуживание.





Внимание! После окончания срока службы не выбрасывайте прибор вместе с бытовыми отходами. Передайте его в специализированный пункт для дальнейшей утилизации. Этим Вы сможете защитить окружающую среду.



Внимание!

При возникновении неисправностей любого характера обращайтесь в Авторизованный сервисный центр POLARIS.

3. СПЕЦИАЛЬНЫЕ УКАЗАНИЯ ПО БЕЗОПАСНОСТИ ДАННОГО ПРИБОРА

- Данный прибор не является лечебным или медицинским инструментом. Это продукт бытового назначения. Обо всех показаниях, противопоказаниях и возможных осложнениях при его использовании, пожалуйста, проконсультируйтесь с медицинским персоналом до начала использования этого устройства.
- Ирригатор соответствует требованиям безопасности, стандартам для электромагнитного оборудования. Если у Вас есть какие-либо вопросы о кардиостимуляторах и других имплантированных устройствах, пожалуйста, проконсультируйтесь с Вашим врачом или производителями имплантированных устройств перед использованием ирригатора.
- Этот продукт предназначен для удаления зубного налета и тщательной чистки зубов ежедневно. Пожалуйста, не используйте его для других целей. Если Вы чувствуете себя некомфортно или болезненно, пожалуйста, прекратите использовать этот продукт и обратитесь к врачу.
- Если у вас есть какие-либо медицинские проблемы, пожалуйста, проконсультируйтесь с врачом перед использованием ирригатора.
- Пожалуйста, не мойте прибор в посудомоечной машине.
- Пожалуйста, не используйте не оригинальные наконечники ирригатора.
- Категорически не допускается хранить прибор при отрицательных температурах воздуха.
- Не выпускайте из рук включенный ирригатор и не кладите его на твердые поверхности, поскольку работающий прибор может упасть и получить повреждения
- Не направляйте струю прибора под язык, в ухо, в нос или другие деликатные зоны. Прибор генерирует мощную водную струю, которая может нарушить целостность кожи и слизистых оболочек.
- Перед использованием прибора удалите из полости рта все инородные предметы (пирсинг, ювелирные украшения и т.д.)
- Не используйте ирригатор, если у Вас есть открытые раны в полости рта.
- Перед проведением любых вмешательств у стоматолога, уточните у него о возможности до процедур использовать ирригатор.
- Во время применения ирригатора в первые несколько дней может наблюдаться незначительная кровоточивость десен. Если кровоточивость продолжится через 1 неделю применения на мягком режиме, прекратите пользоваться ирригатором и обратитесь за консультацией к стоматологу.
- Не заполняйте резервуар прибора никакими жидкостями, кроме чистой питьевой воды.
- После использования ирригатора слейте остатки жидкости из резервуара для воды.
- Бывший в использовании ирригатор запрещается хранить в неотопляемом помещении при отрицательных температурах.

4. СФЕРА ИСПОЛЬЗОВАНИЯ

- Прибор предназначен исключительно для бытового использования в соответствии с данным Руководством при температуре и влажности жилого помещения.
- Прибор не предназначен для промышленного и коммерческого использования.

- Производитель не несет ответственности за ущерб, возникший в результате неправильного или непредусмотренного настоящим руководством использования.
- Ирригатор предназначен для ухода за полостью рта, для чистки межзубных промежутков, удаления налета; для соблюдения гигиены при наличии имплантов, брекетов, коронок, мостов; для оздоровления десен с помощью массажа.

5. КОМПЛЕКТАЦИЯ

1. Прибор 1 шт.
2. Сменные стандартные насадки 4 шт.
3. Сменная насадка для языка 1 шт.
4. Сменная ортодонтическая насадка 1 шт.
5. Пародонтологическая насадка 1 шт.
7. Адаптер со шнуром 1 шт.
8. Руководство по эксплуатации 1 шт.

6. ОПИСАНИЕ ПРИБОРА

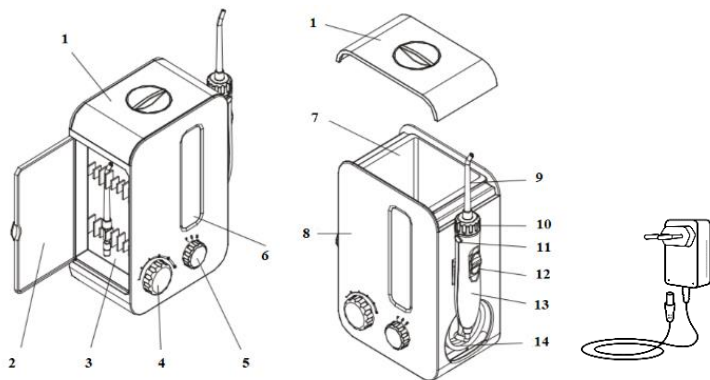

1. Крышка резервуара для воды
2. Дверца
3. Держатели насадок
4. Регулятор давления воды
5. Регулятор режимов пульсаций
6. Прозрачное окно
7. Резервуар для воды
8. Корпус прибора
9. Сменная насадка
10. Регулятор сменной насадки
11. Кнопка для извлечения сменной насадки
12. Ползунковый переключатель «Старт-Пауза»
13. Рукоятка ирригатора
14. Шланг
15. Адаптер питания

Насадки

В базовой комплектации 7 насадок:
 стандартные 4 шт.,
 для чистки языка 1 шт.,
 ортодонтическая 1 шт.,
 пародонтологическая насадка 1 шт.



Насадка
стандартная



Насадка
для чистки языка



Насадка
ортодонтическая



Насадка
пародонтологическая

Стандартная насадка очищает межзубные промежутки от бактерий и частиц пищи; подходит для удаления остатков пищи при наличии искусственных конструкций.

Ортодонтическая насадка подходит для чистки мостов, брекетов, коронок, для всех элементов искусственных конструкций. Используйте на минимальном режиме давления воды.

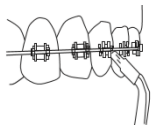

Насадка для чистки языка удаляет с языка бактерии и налет, освежает дыхание. Расположите насадку на языке, включите ирригатор на минимальном уровне давления; прилагая небольшое усилие, ведите насадку к кончику языка.

Пародонтологическая насадка с мягким наконечником очищает десневой край и десневые карманы. Для этого расположите мягкий кончик насадки напротив зуба под углом 45 градусов и аккуратно заведите насадку под линию десны. Включите прибор на минимальном уровне давления воды, производите чистку, продвигая насадку вдоль линии десны. Эту же насадку также используют для обработки мостовых конструкций и протезов.

Внимание! Насадка должна быть строго индивидуальной для каждого пользователя. На насадках есть кольца разных цветов, чтобы различать насадки разных пользователей. Рекомендуется менять насадки после 6 месяцев регулярного пользования.

7. ПОДГОТОВКА К РАБОТЕ

1. Удалите весь упаковочный материал.
2. Убедитесь, что сетевое напряжение, указанное на приборе, соответствует напряжению сети.
3. Поместите устройство на ровную поверхность и убедитесь, что шнур сухой и не имеет повреждений. Подсоедините наконечник провода в разъем, находящийся в нижней части корпуса прибора.
4. Снимите резервуар для воды, наполните его чистой питьевой водой температурой не выше 40°C и установите обратно. Допускается доливать воду в установленный на прибор резервуар просто сняв с него крышку. Уровень воды при этом контролируйте через прозрачное окошко.
5. Установите сменную насадку на рукоятке ирригатора.
6. Подключите адаптер к электрической розетке.

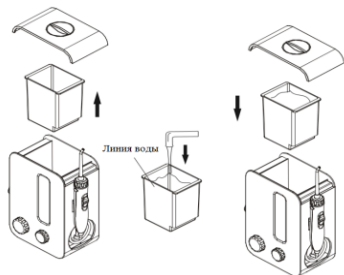

Установка и извлечение насадки

Для установки насадки нажмите на кнопку извлечения сменной насадки и вставьте насадку в центр рукоятки ирригатора. Отпустите кнопку и убедитесь, что насадка надёжно зафиксирована.

Для извлечения насадки нажмите кнопку извлечения сменной насадки, затем слегка потяните насадку вверх.

Внимание! Не нажимайте кнопку извлечения сменной насадки во время работы ирригатора.

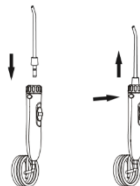

Режимы работы

Прибор имеет:

- 10 режимов давления воды. Переключение осуществляется с помощью вращения регулятора режимов давления.



- 2 режима пульсаций: чистка (1), массаж (2), отключение (0). Переключение осуществляется с помощью вращения регулятора режимов пульсаций.



С помощью ползункового переключателя на рукоятке ирригатора «Старт-Пауза» можно кратковременно остановить подачу воды.

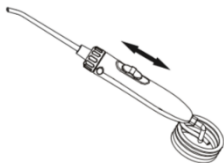

8. ЭКСПЛУАТАЦИЯ ПРИБОРА.

1. Снимите с корпуса рукоятку ирригатора, направьте насадку в раковину, выберите режим пульсаций и режим давления воды, а затем остановите подачу воды ползунковым переключателем вверх.
2. Наклонитесь над раковиной, поместите насадку в рот, а затем переместите ползунковый переключатель в нижнее положение, чтобы начать процедуру чистки зубов. Слегка прикройте рот, чтобы избежать разбрызгивания воды.
3. Направьте струю воды под углом 90 градусов к зубам и деснам. Начните с задних зубов, двигайтесь вдоль линии десен, задерживаясь у межзубных промежутков. Продолжайте до тех пор, пока все области вокруг и между зубами не будут почищены. Расстояние от насадки до зуба определяется пользователем самостоятельно, исходя из требуемой интенсивности воздействия. Будьте особенно осторожны в области между зубов и вокруг брекетов.

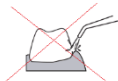
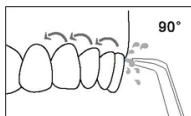

Не направляйте струю непосредственно в пародонтальный карман.

Не включайте устройство, пока не поместите насадку в рот.

При первом использовании рекомендуется выбирать более низкое давление воды, и со временем повышать давление воды до нужного Вам значения.

Для использования прибора рекомендуется чистая проточная прохладная или теплая вода (до 40°C).

Если качество воды в вашем регионе плохое, то используйте отфильтрованную воду.

Во избежание поломки ирригатора запрещается использовать:

Вещества и растворы, содержащие взвешенные частицы (отвары, суспензии и т.п.)

- Маслосодержащие растворы
- Антисептические и спиртовые растворы
- Солевые растворы
- Жидкости для полоскания рта, кроме специальных растворов и ополаскивателей для ирригатора.

• Перед каждой чисткой зубов промывайте насадку проточной водой.

• Не используйте заполненный водой ирригатор без насадки. Это может привести к его поломке.

• Не включайте устройство без воды в резервуаре, кроме тех случаев, когда нужно слить остатки воды и осушить резервуар. Работа устройства без воды может привести к его поломке или сокращению срока службы прибора.

После использования

1. Если в приборе использовался раствор или ополаскиватель, обязательно слейте его остатки и промойте ирригатор чистой водой, включая его в режиме максимального давления.
2. Снимите резервуар для воды и вылейте из него воду.
3. Включите прибор в режиме максимального давления воды, чтобы выпустить остатки воды из прибора.
4. Выключите прибор из сети и протрите его мягкой сухой тканью.
5. Нажмите кнопку фиксации насадки и снимите насадку, затем положите ее в отсек для хранения насадок.
6. Отключите адаптер от прибора.

9. ЧИСТКА И УХОД

- Рекомендуется хорошо промывать резервуар 1 раз в неделю водой с температурой не выше 50°C.
- Если требуется произвести замену наконечника, пожалуйста, используйте оригинальные насадки для данной модели. Рекомендуемое время использования 1 наконечника – 6 месяцев.
- После каждого использования необходимо промыть наконечник теплой проточной водой. При необходимости можете использовать мягкую ткань и мыло для очистки поверхности. Дезинфекцию насадок можно проводить путем помещения их на 5-10 минут в один из перечисленных растворов: 3% раствор перекиси водорода, 1% раствор хлоргексидина. После этого промойте насадки теплой водой.

Также дезинфекцию насадок можно проводить в ультрафиолетовом и очистителе.

- В случае если наконечник деформирован в процессе использования, то необходимо сразу произвести его замену.
- Запрещается использовать для чистки органические растворители и абразивные материалы, а также острые предметы, которые могут повредить покрытие ирригатора.
- Пожалуйста, не чистите прибор в посудомоечной машине.



10. ХРАНЕНИЕ И ТРАНСПОРТИРОВКА

- Электроприборы хранятся в закрытом сухом и чистом помещении при температуре окружающего воздуха не выше плюс 40°C с относительной влажностью не выше 70% и отсутствии в окружающей среде пыли, кислотных и других паров, отрицательно влияющих на материалы электроприборов.
- Если вы не будете использовать прибор в течение длительного времени, отключите его от источника электропитания и храните в закрытом сухом помещении без источника солнечного света.
- Если вы не планируете использовать прибор в течение недели и дольше, просушите емкость для воды изнутри и снаружи.

Транспортировка

Электроприборы транспортируют всеми видами транспорта в соответствии с правилами перевозки грузов, действующими на транспорте конкретного вида. При перевозке прибора используйте оригинальную заводскую упаковку.

Транспортирование приборов должно исключать возможность непосредственного воздействия на них атмосферных осадков и агрессивных сред.

ТРЕБОВАНИЯ ПО УТИЛИЗАЦИИ

Примечание: По окончании срока эксплуатации электроприбора не выбрасывайте его вместе с обычными бытовыми отходами, а передайте в официальный пункт сбора на утилизацию. Таким образом, Вы можете сохранить окружающую среду.

Отходы, образующиеся при утилизации изделий, подлежат обязательному сбору с последующей утилизацией в установленном порядке и в соответствии с действующими требованиями и нормами отраслевой нормативной документации, в том числе в соответствии с СанПиН 2.1.7.1322-03 «Гигиенические требования к размещению и обезвреживанию отходов производства и потребления.»

11. ЕСЛИ У ВАС ВОЗНИКЛА ПРОБЛЕМА

Если возникает какая-либо небольшая проблема, она обычно может быть легко решена, когда найдена причина ее возникновения.

ПРОБЛЕМА	ВОЗМОЖНАЯ ПРИЧИНА	ВОЗМОЖНОЕ РЕШЕНИЕ
Прибор не работает	Мотор не работает	<ul style="list-style-type: none">• Убедитесь, что адаптер надежно подключен к розетке и прибору• Убедитесь, что устройство включено, а розетка работает
Струя воды не идет из насадки	<ul style="list-style-type: none">• В насадке скопилась грязь• В клапане скопилась грязь• Насадка деформировалась	<ul style="list-style-type: none">• Надавите на резервуар для воды• Настройте давление воды• Налейте чистую воду в резервуар для воды
Слабый напор воды при работе прибора	<ul style="list-style-type: none">• Скопление грязи в наконечнике• Деформация наконечника• Скопление грязи в клапане резервуара	<ul style="list-style-type: none">• Очистите или замените насадку• Очистить клапан и налейте чистую воду в резервуар для воды

 Во избежание риска пожара, поражения электрическим током или получения травмы при использовании вашего прибора, а также его поломки, строго соблюдайте основные меры предосторожности при работе с данным прибором, а также общие указания по безопасности при работе с электрической бытовой техникой.

Внимание! Если с помощью описанных выше шагов Вы не можете устранить проблему своими силами, обратитесь, пожалуйста, в Авторизованный сервисный центр POLARIS.

12. ТЕХНИЧЕСКИЕ ХАРАКТЕРИСТИКИ

PWF 2003 W – Ирригатор торговой марки POLARIS

Адаптер питания: вход 100–240 В ~, 50/60 Гц, выход 12 В \approx 1.5А

Номинальное напряжение: 12 В

Номинальная мощность: 18 Вт

Номинальное давление воды в приборе: 175-827 кПа

Объем резервуара для воды: 670мл

Частота пульсации воды 1400-1900 импульсов в минуту

Время работы при полном резервуаре: 2-6 мин.

Автоотключение: через 4.5 минуты

Влагостойкость IPX4

Класс защиты – II

Примечание: вследствие постоянного процесса внесения изменений и улучшений, между руководством и изделием могут наблюдаться некоторые различия. Производитель надеется, что пользователь обратит на это внимание.

13. ИНФОРМАЦИЯ О СЕРТИФИКАЦИИ

Продукция прошла процедуру подтверждения соответствия требованиям ТР ТС 004/2011 «О безопасности низковольтного оборудования», ТР ТС 020/2011 «Электромагнитная совместимость технических средств», ТР ЕАЭС 037/2016 «Об ограничении применения опасных веществ в изделиях электротехники и радиоэлектроники» и маркируется единым знаком обращения продукции на рынке государств-членов Таможенного Союза.

Информацию о номере сертификата/декларации соответствия и сроке его действия Вы можете получить в месте приобретения изделия POLARIS или у Уполномоченного представителя изготовителя.

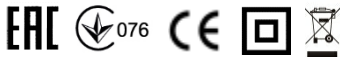

Срок службы изделия: 3 года

Гарантийный срок: 2 года со дня покупки

Дата изготовления указана на паспортной идентификационной табличке, находящейся на задней стенке изделия

Правила реализации не установлены.

Изготовитель:

НИНБО ХЭНСФОРТ ОВЕРСИЗ ЭЙША ЛИМИТЕД

Адрес: № 158 Доншан Лю, Хушан Чжидао, Цыси, Провинция Чжэцзян, КНР

Manufacturer: NINGBO HANSFORT OVERSEAS ASIA LIMITED

No. 158 Dongshan Lu, Hushan Jiedao, Cixi City, Zhejiang Province, PRC

На заводе:

ГУАНДУН РОМАН ТЕХНОЛОДЖИ КО., ЛТД, №.8, Кыюфнг Род, Бодн Виладж, Чжан Мутоу Таун, Дунгуань Сити, Гуандун Провинце, Китай

At factory: Guangdong Roman Technology Co., Ltd, No.8, Qifeng Road, Bodi Village, Zhang Mutou Town, Dongguan City, Guangdong Province, China

Произведено в Китае.**Импортер и Уполномоченный представитель изготовителя в РФ и государствах-членах**

Таможенного Союза: ООО "Континент", Россия, 115419, г. Москва, улица Орджоникидзе, д. 11, строение

3, этаж 4 помещение I комната 13, Тел. +7 (495) 419-11-78

Телефон единой справочной службы 8-800-700-11-78

14. ГАРАНТИЙНЫЕ ОБЯЗАТЕЛЬСТВА

Изделие: Ирригатор

Модель: PWF 2003 W

Настоящая гарантия действует в течение 24 месяцев с подтвержденной даты приобретения изделия и подразумевает гарантийное обслуживание изделия в соответствии с Законами Государств – членов Таможенного Союза «О защите прав потребителей».

1. Гарантийные обязательства изготовителя распространяются на все модели, выпускаемые под торговой маркой «POLARIS» и приобретенные у уполномоченных изготовителем продавцов, в странах, где предоставляется гарантийное обслуживание (независимо от места покупки).

2. Изделие должно использоваться в строгом соответствии с руководством по эксплуатации и соблюдением правил и требований по безопасности.

3. Настоящая гарантия не распространяется на недостатки, возникшие после передачи товара потребителю вследствие:

- Химического, механического или иного воздействия, попадания посторонних предметов, жидкостей, насекомых и продуктов их жизнедеятельности внутрь изделия;
- Неправильной эксплуатации, заключающейся в использовании изделия не по его прямому назначению, а также установки и эксплуатации изделия с нарушением требований Руководства по эксплуатации и правил техники безопасности;
- Отложения известкового осадка, водного камня и накипи из-за использования воды с высоким содержанием минеральных веществ.
- Использования изделия в целях, для которых оно не предназначено;
- Нормальной эксплуатации, а также естественного износа, не влияющие на функциональные свойства: механические повреждения внешней или внутренней поверхности (вмятины, царапины, потертости), естественные изменения цвета металла, в т.ч. появление радужных и темных пятен, а также - коррозии на металле в местах повреждения покрытия и непокрытых участках металла;
- Износа деталей отделки, ламп, батарей, защитных экранов, накопителей мусора, ремней, щеток и иных деталей с ограниченным сроком использования;
- Ремонта изделия, произведенного лицами или организациями, не являющимися Авторизованными сервисными центрами*;
- Повреждений изделия при транспортировке, некорректного его использования, а также в связи с непредусмотренными конструкцией изделия модификациями или самостоятельным ремонтом.

4. Изготовитель не несет гарантийные обязательства, если на изделии отсутствует паспортная идентификационная табличка, либо данные в ней стертые или исправлены.

5. Настоящая гарантия действительна только для изделий, используемых для личных бытовых нужд, и не распространяется на изделия, которые используются для коммерческих, промышленных или профессиональных целей.

Внимание!! Изготовитель не несет ответственности за возможный вред, прямо или косвенно причиненный изделием POLARIS людям, домашним животным, окружающей среде, или ущербу имуществу в случае, если это произошло в результате несоблюдения правил или условий эксплуатации и установки изделия, умышленных или неосторожных действий потребителя или третьих лиц.

По всем вопросам, связанным с техническим обслуживанием, проверкой качества, гарантийным и постгарантийным ремонтом изделий POLARIS обращайтесь в ближайший Авторизованный сервисный центр POLARIS или к продавцу – уполномоченному дилеру POLARIS

Гарантийный ремонт изделий POLARIS осуществляют только Авторизованные сервисные центры POLARIS.

*Адреса Авторизованных сервисных центров на сайте Компании: www.polar.ru

Для подтверждения даты приобретения изделия при гарантийном ремонте или предъявления иных предусмотренных законом требований просим Вас сохранять документы о покупке.

Таковыми документами могут являться заполненный гарантийный талон POLARIS, кассовый чек или квитанция Продавца, иные документы, подтверждающие дату и место покупки.

При не предоставлении документа, подтверждающего дату приобретения изделия, срок гарантии исчисляется с даты изготовления изделия.

Дата изготовления указана на паспортной идентификационной табличке, находящейся на задней стенке изделия

Іригатор
Модель PWF 2003 W
Посібник з експлуатації

Дякуємо за вибір продукції торгової марки POLARIS. Наші вироби розроблені відповідно до високих вимог якості, функціональності та дизайну. Ми впевнені, що Ви задоволені придбанням нового виробу від нашої фірми.

Перед початком експлуатації приладу уважно прочитайте цей посібник, в якому міститься важлива інформація щодо Вашої безпеки, а також рекомендації щодо правильного використання приладу та догляду за ним.

Збережіть інструкцію разом із гарантійним талоном, касовим чеком, по можливості, картонною коробкою та пакувальним матеріалом.

Зміст

1. ЗАГАЛЬНА ІНФОРМАЦІЯ	16
2. ЗАГАЛЬНІ ВКАЗІВКИ З БЕЗПЕКИ	16
3. СПЕЦІАЛЬНІ ВКАЗІВКИ ЩОДО БЕЗПЕКИ ЦЬОГО ПРИЛАДУ	17
4. СФЕРА ВИКОРИСТАННЯ	17
5. КОМПЛЕКТАЦІЯ	18
6. ОПИС ПРИЛАДУ	18
7. ПІДГОТОВКА ДО РОБОТИ	20
8. ЕКСПЛУАТАЦІЯ ПРИЛАДУ	21
9. ЧИЩЕННЯ І ДОГЛЯД	22
10. ЗБЕРІГАННЯ І ТРАНСПОРТУВАННЯ	23
11. ЯКЩО У ВАС ВИНИКЛА ПРОБЛЕМА	23
12. ТЕХНІЧНІ ХАРАКТЕРИСТИКИ	24
13. ІНФОРМАЦІЯ ПРО СЕРТИФІКАЦІЮ	25
14. ГАРАНТІЙНІ ЗОБОВ'ЯЗАННЯ	25

1. ЗАГАЛЬНА ІНФОРМАЦІЯ

Ця інструкція з використання призначена для ознайомлення з технічними даними, пристроєм, правилами з експлуатації та зберігання іригатора POLARIS, моделі PCG 2003 W (далі за текстом – прилад).

2. ЗАГАЛЬНІ ВКАЗІВКИ З БЕЗПЕКИ

- Експлуатація приладу повинна проводитись відповідно до «Правил технічної експлуатації електроустановок споживачів».
- Прилад призначений виключно для використання у побуті
- Перед початком використання цього приладу ретельно прочитайте інструкцію з експлуатації.
- Щоразу перед включенням приладу огляньте його. За наявності пошкоджень приладу та адаптера живлення ні в якому разі не вмикайте адаптер у розетку.
- Прилад і адаптера живлення повинні зберігатися так, щоб вони не потрапляли під вплив спеки, сонячних променів і вологи.
- Не залишайте прилад ввімкненим без нагляду! Якщо Ви залишаєте приміщення, завжди від'єднуйте адаптер живлення від мережі.
- Цей прилад не призначений для використання людьми (включно з дітьми), у яких є фізичні, нервові чи психічні відхилення або брак досвіду та знань, за винятком випадків, коли за такими особами здійснюється нагляд або проводиться їх інструктування щодо використання цього приладу особою, яка відповідає за їхню безпеку. Необхідно здійснювати нагляд за дітьми з метою недопущення їхніх ігор із приладом.
- Не вставляйте прилад у воду або будь-яку іншу рідину.
- Увага! Не використовуйте прилад поблизу ванни, раковини або інших ємностей, наповнених водою. 
- Після очищення пристрою та перед під'єднанням до джерела живлення переконайтеся, що прилад повністю висох.
- Під'єднуйте штепсельну вилку лише в джерело змінного струму (~). Перед увімкненням переконайтеся, що прилад розрахований на напругу, яка використовується в мережі.
- **Будь-яке хибне ввімкнення позбавляє Вас права на гарантійне обслуговування.**
- Запобігайте ударам об гострі кути. Після закінчення експлуатації, чищення або поломки приладу завжди відмикайте його від мережі.
- Забороняється також від'єднувати прилад від мережі, тримаючи його за дріт. У разі вимкнення приладу від мережі тримайтеся за мережеву вилку.
- Заміну адаптера і дроту можна проводити лише на аналогічний оригінальний адаптер від такої ж моделі, проконсультуйтеся у кваліфікованих спеціалістів – співробітників сервісного центру. Некваліфікований ремонт становить пряму небезпеку для користувача.
- Після використання ніколи не обмотуйте дріт електроживлення навколо приладу, оскільки це може призвести до зламу дроту. Завжди гладко розправляйте дріт на час зберігання.
- Для ремонту приладу можна використовувати тільки оригінальні запасні частини.
- Не використовуйте прилад після падіння, якщо є видимі ознаки пошкодження. Перед використанням прилад має бути перевірено кваліфікованим спеціалістом.
- Завжди від'єднуйте прилад з мережі, якщо ви не користуєтеся пристроєм.
- Не допускайте контакту мережевого дроту з гарячими та гострими поверхнями. Уникайте пошкодження ізоляції дроту.
- Використовуйте лише насадки, що входять до комплекту.
- Використання аксесуарів, що не входять в комплект поставки, позбавляє Вас права на гарантійне обслуговування.



Увага! Після закінчення терміну служби не викидайте прилад разом із побутовими відходами. Передайте його до спеціалізованого пункту для подальшої утилізації. Цим Ви допоможете захистити довкілля.



Увага!

У разі виникнення несправностей будь-якого характеру звертайтеся до Авторизованого сервісного центру POLARIS.

3. СПЕЦІАЛЬНІ ВКАЗІВКИ ЩОДО БЕЗПЕКИ ЦЬОГО ПРИЛАДУ

- Цей прилад не є лікувальним чи медичним інструментом. Це продукт побутового призначення. Будь-ласка, про будь-які показання, протипоказання та можливі ускладнення під час його використання, проконсультуйтеся з медичним персоналом до початку використання цього пристрою.
- Іригатор відповідає вимогам безпеки, стандартам для електромагнітного обладнання. Якщо у Вас є будь-які питання про кардіостимулятори та інші імплантовані пристрої, будь ласка, проконсультуйтеся з Вашим лікарем або виробниками імплантованих пристроїв перед використанням іригатора.
- Цей продукт призначений для видалення зубного нальоту та ретельного чищення зубів щодня. Будь ласка, не використовуйте його для інших цілей. Якщо Ви відчуваєте біль або дискомфорт, то, будь ласка, припиніть використовувати цей продукт і зверніться до лікаря.
- Якщо у вас є будь-які медичні проблеми, будь ласка, проконсультуйтеся з лікарем перед використанням іригатора.
- Будь ласка, не мийте прилад у посудомийній машині.
- Будь ласка, не використовуйте не оригінальні наконечники іригатору.
- Категорично не допускається зберігати прилад за негативних температур повітря.
- Не випускайте з рук увімкнений іригатор і не кладіть його на тверді поверхні, оскільки працюючий прилад може впасти і отримати пошкодження
- Не спрямовуйте струмінь приладу під язик, у вухо, ніс або інші делікатні зони. Прилад генерує потужний водний струмінь, який може порушити цілісність шкіри та слизових оболонок.
- Перед використанням приладу видаліть з ротової порожнини всі сторонні предмети (пірсинг, ювелірні прикраси та ін.)
- Не використовуйте іригатор, якщо у Вас є відкриті рани в ротовій порожнині.
- Перед проведенням будь-яких втручань у стоматолога, дізнайтеся у нього про можливість використовувати іригатор до процедур.
- Під час застосування іригатора у перші кілька днів може спостерігатися незначна кровоточивість ясен. Якщо кровоточивість триватиме через 1 тиждень застосування на якомусь режимі, припиніть користуватися іригатором та зверніться за консультацією до стоматолога.
- Не заповнюйте резервуар приладу жодними рідинами, за винятком чистої питної води.
- Після використання іригатора злийте залишки рідини із резервуару для води.
- Іригатор, що був у використанні, забороняється зберігати в неопалюваному приміщенні за негативних температур.

4. СФЕРА ВИКОРИСТАННЯ

- Прилад призначений виключно для побутового використання відповідно до цього Посібника за температури та вологості житлового приміщення.
- Прилад не призначений для промислового та комерційного використання.
- Виробник не несе відповідальності за збитки, що виникли внаслідок неправильного або непередбаченого цим посібником використання.

- Тригатор призначений для догляду за ротовою порожниною для чищення міжзубних проміжків, видалення нальоту; для дотримання гігієни за наявності імплантів, брекетів, коронок, мостів; для оздоровлення ясен за допомогою масажу.

5. КОМПЛЕКТАЦІЯ

1. Прилад 1 шт.
2. Змінні стандартні насадки 4 шт.
3. Змінна насадка для язика 1 шт.
4. Змінна ортодонтична насадка 1 шт.
5. Пародонтологічна насадка 1 шт.
7. Адаптер із шнуром 1 шт.
8. Посібник з експлуатації 1 шт.

6. ОПИС ПРИЛАДУ

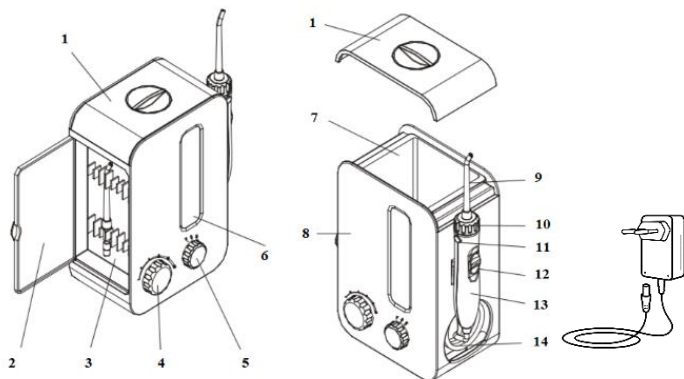

1. Кришка резервуару для води
2. Дверцята
3. Тримачі насадок
4. Регулятор тиску води
5. Регулятор режимів пульсацій
6. Прозоре вікно
7. Резервуар для води
8. Корпус приладу
9. Змінна насадка
10. Регулятор змінної насадки
11. Кнопка для вилучення змінної насадки
12. Повзунковий перемикач «Старт-Пауза»
13. Рукоятка іригатора
14. Шланг
15. Адаптер живлення

Насадки

У базовій комплектації 7 насадок:
 стандартні 4 шт.,
 для чищення язика 1 шт.,
 ортодонтична 1 шт.,
 пародонтологічна насадка 1 шт.



Насадка
стандартна



Насадка
для чищення язика



Насадка
ортодонтична



Насадка
пародонтологічна

Стандартна насадка очищає міжзубні проміжки від бактерій та частинок їжі; пасує для видалення залишків їжі за наявності штучних конструкцій.

Ортодонтична насадка пасує для чищення мостів, брекетів, коронок, всіх елементів штучних конструкцій. Використовуйте на мінімальному режимі тиску води.

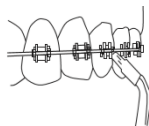

Насадка для чищення язика видаляє з язика бактерії і наліт, освіжає подих. Розташуйте насадку на язичку, увімкніть іригатор на мінімальному рівні тиску; докладаючи невелике зусилля, ведіть насадку до кінчика язика.

Пародонтологічна насадка з м'яким наконечником очищає ясенний край та ясені кишні. Для цього розташуйте м'який кінчик насадки навпроти зуба під кутом 45 градусів та акуратно заведіть насадку під лінію ясен. Увімкніть прилад на мінімальному рівні тиску води, робіть чистку, просуваючи насадку вздовж лінії ясна. Цю ж насадку також використовують для обробки мостових конструкцій та протезів.

Увага! Насадка має бути індивідуальною для кожного користувача.

На насадках є кільця різних кольорів, щоб розрізнити насадки різних користувачів.

Рекомендується міняти насадки після 6 місяців регулярного користування.

7. ПІДГОТОВКА ДО РОБОТИ

1. Видаліть весь пакувальний матеріал.
2. Переконайтеся, що мережева напруга, що вказана на пристрої, відповідає напрузі мережі.
3. Поставте пристрій на рівну поверхню і переконайтеся, що шнур сухий і не має пошкоджень. Під'єднайте наконечник дроту в гніздо, розташоване в нижній частині корпусу приладу.
4. Зніміть резервуар для води, наповніть чистою питною водою температурою не вище 40°C та встановіть назад. Допускається доливати воду у встановлений на прилад резервуар, просто знявши з нього кришку. Рівень води контролюйте через прозоре віконце.
5. Встановіть змінну насадку на рукоятці іригатора.
6. Під'єднайте адаптер до електричної розетки.

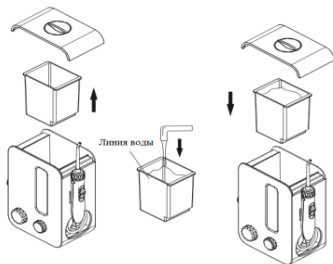

Встановлення та вилучення насадки

Для встановлення насадки натисніть кнопку вилучення змінної насадки і вставте насадку в центр рукоятки іригатора. Відпустіть кнопку та переконайтеся, що насадка надійно зафіксована. Щоб вийняти насадку, натисніть кнопку вилучення змінної насадки, а потім злегка потягніть насадку вгору.

Увага! Не натискайте кнопку вилучення змінної насадки під час роботи іригатора.

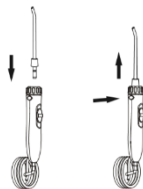

Режими роботи

Прилад має:

– 10 режимів тиску води. Перемикання здійснюється за допомогою обертання регулятора режимів тиску.



- 2 режими пульсацій: чищення (1), масаж (2), вимкнення (0). Перемикання здійснюється за допомогою обертання регулятора режимів пульсацій.



За допомогою повзункового перемикача на рукоятці іригатора «Старт-Пауза» можна швидко зупинити подачу води.

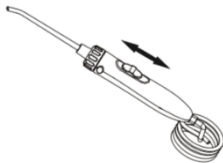

8. ЕКСПЛУАТАЦІЯ ПРИЛАДУ.

1. Зніміть з корпусу рукоятку іригатора, направте насадку в раковину, виберіть режим пульсацій та режим тиску води, а потім зупиніть подачу води повзунковим перемикачем вгору.
2. Нахиліться над раковиною, помістіть насадку в рот, а потім пересуньте повзунковий перемикач у нижнє положення, щоб розпочати процедуру чищення зубів. Злегка прикрийте рота, щоб уникнути розбризкування води.

3. Направте струмінь води під кутом 90 градусів до зубів та ясен. Почніть із задніх зубів, рухайтесь вздовж лінії ясен, затримуючись у міжзубних проміжках. Продовжуйте доти, доки всі області навколо зубів і між ними не будуть прочищені. Відстань від насадки до зуба визначається користувачем самостійно, виходячи з необхідної інтенсивності дії. Будьте особливо обережні в області між зубами і навколо брекетів.

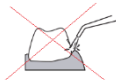
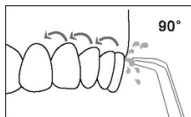

Не спрямовуйте струмінь безпосередньо в пародонтальну кишеню.



Не вмикайте пристрій, доки не помістите насадку в рот.

При першому використанні рекомендується вибирати нижчий тиск води і з часом підвищувати тиск води до потрібного Вам значення.



Для використання приладу рекомендується чиста проточна холодна або тепла вода (до 40°C). Якщо якість води у вашому регіоні погана, використовуйте відфільтровану воду.

Щоб уникнути поломки іригатора, забороняється використовувати:

Речовини та розчини, що містять зважені частки (відвари, суспензії тощо)

- Розчини, що містять олії
- Антисептичні та спиртові розчини
- Сольові розчини
- Рідини для полоскання рота, крім спеціальних розчинів та ополіскувачів для іригатора.



• Перед кожним чищенням зубів промивайте насадку проточною водою.

• Не використовуйте заповнений водою іригатор без насадки. Це може призвести до його поломки.

• Не вмикайте пристрій без води в резервуарі, за винятком випадків, коли потрібно злити залишки води та осушити резервуар. Робота пристрою без води може призвести до його поломки або скорочення терміну служби приладу.

Після використання

1. Якщо у приладі використовувався розчин або ополіскувач, обов'язково злийте його залишки та промийте іригатор чистою водою, вмикаючи його в режимі максимального тиску.
2. Зніміть резервуар для води та вилийте з нього воду.
3. Увімкніть прилад у режимі максимального тиску води, щоб залишити воду з приладу.
4. Вимкніть прилад з мережі та потріть його м'якою сухою тканиною.
5. Натисніть кнопку фіксації насадки та зніміть насадку, потім покладіть її у відсік для зберігання насадок.
6. Від'єднайте адаптер від приладу.

9. ЧИЩЕННЯ І ДОГЛЯД

- Рекомендується добре промивати резервуар 1 раз на тиждень водою з температурою не вище ніж 50°C.
- Якщо потрібно зробити заміну наконечника, будь ласка, використовуйте оригінальні насадки для цієї моделі. Рекомендований час використання 1 наконечника – 6 місяців.
- Після кожного використання необхідно промити наконечник теплою проточною водою. За необхідності можете використовувати м'яку тканину та мило для очищення поверхні.

Дезинфекцію насадок можна проводити шляхом розміщення їх на 5-10 хвилин в один із перерахованих розчинів: 3% розчин перекису водню, 1% розчин хлоргексидину. Після цього промийте насадки теплою водою.

Також дезинфекцію насадок можна проводити в ультрафіолетовому очиснику.

- Якщо наконечник деформований у процесі використання, необхідно відразу зробити його заміну.
- Забороняється використовувати для чищення органічні розчинники та абразивні матеріали, а також гострі предмети, які можуть пошкодити покриття аригатора.
- Будь ласка, не чистіть прилад у посудомийній машині.



10. ЗБЕРІГАННЯ І ТРАНСПОРТУВАННЯ

- Електроприлади зберігаються в закритому сухому та чистому приміщенні за температури навколишнього повітря не вище плюс 40°C із відносною вологістю не вище 70% та відсутності у навколишньому середовищі пилу, кислотних та інших пар, що негативно впливають на матеріали електроприладів.
- Якщо ви не будете використовувати прилад протягом тривалого часу, від'єднайте його від джерела живлення та зберігайте у закритому сухому приміщенні без джерела сонячного світла.
- Якщо ви не плануєте використовувати прилад протягом тижня та довше, просушіть сміть для води зсередини та зовні.

Транспортування

Електроприлади транспортують всіма видами транспорту відповідно до правил перевезення вантажів, що діють на транспорті конкретного виду. Під час перевезення приладу використовуйте оригінальну упаковку. Транспортування приладів має робити неможливими безпосередній вплив на них атмосферних опадів та аересивних середовищ.

ВИМОГИ ЩОДО УТИЛІЗАЦІЇ

Примітка: Після закінчення терміну експлуатації електроприладу не викидайте його разом із звичайними побутовими відходами, а передайте до офіційного пункту збору на утилізацію. Таким чином, Ви допоможете зберегти довкілля.

Відходи, що утворюються під час утилізації виробів, підлягають обов'язковому збору з подальшою утилізацією в установленому порядку та відповідно до чинних вимог та норм галузевої нормативної документації, у тому числі відповідно до СанПіН 2.1.7.1322-03 «Гігієнічні вимоги до розміщення та знешкодження відходів виробництва споживання.»

11. ЯКЩО У ВАС ВИНИКЛА ПРОБЛЕМА

Якщо виникає якась невелика проблема, вона може бути легко вирішена, коли знайдено причину її виникнення.

ПРОБЛЕМА	МОЖЛИВА ПРИЧИНА	МОЖЛИВЕ РІШЕННЯ
Прилад не працює	Мотор не працює	<ul style="list-style-type: none"> • Переконайтеся, що адаптер надійно під'єднано до розетки та приладу • Переконайтеся, що пристрій увімкнено, а розетка працює
Струмінь води не йде з насадки	<ul style="list-style-type: none"> • У насадці скупчився бруд • У клапані скупчився бруд • Насадка деформувалася 	<ul style="list-style-type: none"> • Натисніть на резервуар для води • Налаштуйте тиск води • Налийте чисту воду у резервуар для води
Слабкий тиск води під час роботи приладу	<ul style="list-style-type: none"> • Нагромадження бруду в наконечнику • Деформація наконечника • Скупчення бруду в клапані резервуару 	<ul style="list-style-type: none"> • Очистіть або замініть насадку • Очистити клапан і налити чисту воду в резервуар для води



Щоб уникнути ризику пожежі, ураження електричним струмом або травмування під час використання вашого приладу, а також його поломки, суворо дотримуйтесь основних запобіжних заходів під час роботи з приладом, а також загальних вказівок щодо безпеки за роботи з електричною побутовою технікою.

Увага! Якщо за допомогою описаних вище кроків Ви не можете вирішити проблему самотужки, зверніться, будь ласка, до Авторизованого сервісного центру POLARIS.

12. ТЕХНІЧНІ ХАРАКТЕРИСТИКИ

PWF 2003 W – Іригатор торгової марки POLARIS

Адаптер живлення: вхід 100-240 В ~, 50/60 Гц, вихід 12 В === 1.5А

Номинальна напруга: 12 В

Номинальна потужність: 18 Вт

Номинальний тиск води у приладі: 175-827 кПа

Об'єм резервуару для води: 670мл

Частота пульсації води 1400-1900 імпульсів за хвилину

Час роботи за повного резервуару: 2-6 хв.

Автовимкнення: через 4,5 хвилини

Вологостійкість IPX4

Клас захисту – II

Примітка: внаслідок постійного процесу внесення змін та покращень між керівництвом та виробом можуть спостерігатися деякі відмінності. Виробник сподівається, що користувач зверне на це увагу.

13. ІНФОРМАЦІЯ ПРО СЕРТИФІКАЦІЮ

Продукція пройшла процедуру підтвердження відповідності вимогам ТР ТС 004/2011 «Про безпеку низьковольтного обладнання», ТР ТС 020/2011 «Електромагнітна сумісність технічних засобів», ТР ЄАЕС 037/2016 «Про обмеження застосування небезпечних речовин у виробах електротехніки та радіоелектроніки» та маркується єдиним знаком обігу продукції на ринку держав-членів Митного Союзу. Інформацію про номер сертифіката/декларації відповідності та термін його дії Ви можете отримати у місці придбання виробу POLARIS або в Уповноваженого представника виробника.

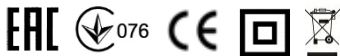

Розрахунковий термін служби виробу: 3 роки

Гарантійний термін: 2 роки з дня купівлі

Дата виготовлення вказана на паспортній ідентифікаційній табличці, що знаходиться на задній стінці виробу

Правила реалізації не встановлені.

Виробник:

НІНБО ХЕНСФОРТ ОВЕРСИЗ ЕЙША ЛІМІТЕД

Адреса: № 158 Доншан Лю, Хушан Чжидео, Цісі, Провінція Чжецзян, КНР

Manufacturer: NINGBO HANSFORT OVERSEAS ASIA LIMITED

No. 158 Dongshan Lu, Hushan Jiedao, Cixi City, Zhejiang Province, PRC

На заводі:

ГУАНДУН РОМАН ТЕХНОЛОДЖИ КО., ЛТД, №.8, Кьюфінг Род, Боді Вилладж, Чжан Мутоу Таун, Дунгуань Сити, Гуандун Провінсе, Китай

At factory: Guangdong Roman Technology Co., Ltd, No.8, Qifeng Road, Bodi Village, Zhang Mutou Town, Dongguan City, Guangdong Province, China

Зроблено в Китаї.

Імпортер в Україні: ТОВ «МБТ ІНТ», Україна, 02091, місто Київ, вул. Тростянецька, будинок 6-Г

14. ГАРАНТІЙНІ ЗОБОВ'ЯЗАННЯ

Виріб: Іригатор

Модель: PWF 2003 W

Наявна гарантія діє протягом 24 місяців з підтверженою датою придбання товарів і передбачає гарантійне обслуговування виробів відповідно до Законів Держав-членів Митного Союзу «Про захист прав споживачів».

1. Гарантійні зобов'язання виробника поширюються на всі моделі, що випускаються під торговою маркою «POLARIS» та придбані у уповноважених виробником продавців у країнах, де надається гарантійне обслуговування (незалежно від місця покупки).

2. Виріб повинен використовуватися у суворій відповідності до інструкції з експлуатації та з дотриманням правил та вимог щодо безпеки.

3. Ця гарантія не поширюється на недоліки, що виникли після передачі товару споживачеві внаслідок:

- Хімічного, механічного або іншого впливу, потрапляння сторонніх предметів, рідин, комах та продуктів їхньої життєдіяльності всередину виробу;
- Неправильної експлуатації, що полягає у використанні виробу не за його прямим призначенням, а також встановлення та експлуатації виробу з порушенням вимог Посібника з експлуатації та правил техніки безпеки;
- Відкладення вапняного осаду, водного каменю та накипу через використання води з високим вмістом мінеральних речовин.
- Використання виробу з метою, для якої воно не призначене;
- Нормальної експлуатації, а також природного зношування, що не впливають на функціональні властивості: механічні пошкодження зовнішньої або внутрішньої поверхні (вм'ятини, подряпини, потертості), природні зміни кольору металу, в т.ч. поява райдужних та темних плям, а також - корозії на метали у місцях пошкодження покриття та непокритих ділянках металу;
- Знос деталей обробки, ламп, батарей, захисних екранів, накопичувачів сміття, ременів, щіток та інших деталей з обмеженим терміном використання;
- Ремонту виробу, виконаного особами або організаціями, що не є Авторизованими сервісними центрами*;
- Ушкоджень виробу під час транспортування, некоректного його використання, а також у зв'язку з непередбаченими конструкцією виробу модифікаціями або самостійним ремонтом.

4. Виробник не несе гарантійних зобов'язань, якщо на виробі відсутня паспортна ідентифікаційна табличка, дані в ній стерті або виправлені.

5. Ця гарантія дійсна лише для виробів, що використовуються для особистих побутових потреб, і не поширюється на вироби, що використовуються для комерційних, промислових чи професійних цілей.

Увага!! Виробник не несе відповідальності за можливу шкоду, прямо або опосередковано заподіяну виробом POLARIS людям, домашнім тваринам, навколишньому середовищу, або шкоду майну у випадку, якщо це сталося внаслідок недотримання правил або умов експлуатації та встановлення виробу, умисних чи необережних дій споживача або третіх осіб.

З усіх питань, пов'язаних з технічним обслуговуванням, перевіркою якості, гарантійним та післягарантійним ремонтом виробів POLARIS звертайтеся до найближчого Авторизованого сервісного центру POLARIS або до продавця – уповноваженого дилера POLARIS

Гарантійний ремонт виробів POLARIS здійснюють лише авторизовані сервісні центри POLARIS.

*Адреси авторизованих сервісних центрів на сайті Компанії: www.polar.ru

Для підтвердження дати придбання виробу під час гарантійного ремонту або пред'явлення інших передбачених законом вимог просимо Вас зберігати документи про покупку.

Такими документами можуть бути заповнений гарантійний талон POLARIS, касовий чек або квитанція Продавця, інші документи, що підтверджують дату та місце покупки.

У разі ненадання документа, що підтверджує дату придбання виробу, термін гарантії обчислюється з дати виготовлення виробу.

Дата виготовлення вказана на паспортній ідентифікаційній табличці, що знаходиться на задній стінці виробу

Ирригатор
Модели PWF 2003 W
Пайдалану жөніндегі нұсқаулық

Сізге POLARIS сауда маркасының өнімін таңдағаныңыз үшін алғысымызды білдіреміз. Біздің өнімдеріміз сапа, функционалдылық пен дизайнның жоғары талаптарына сәйкес әзірленген. Сіз біздің фирмамыздың жаңа өнімін сатып алғаныңызға риза болатыңызға сенімдіміз.

Аспапты пайдалануды бастар алдында Сіздің қауіпсіздігіңізге қатысты маңызды ақпараты бар осы нұсқаулықты, сондай-ақ құралды дұрыс пайдалану және оны күту жөніндегі ұсыныстарды мұқият оқып шығыңыз.

Нұсқаулықты кепілдік талонымен, кассалық чекпен, мүмкіндігінше, картон қораппен және орауыш материалмен бірге сақтап қойыңыз.

Мазмұны

1. ЖАЛПЫ АҚПАРАТ	28
2. ҚАУІПСІЗДІК БОЙЫНША ЖАЛПЫ НҰСҚАУЛАР	28
3. ОСЫ АСПАП ҚАУІПСІЗДІГІ БОЙЫНША АРНАЙЫ НҰСҚАУЛАР	29
4. ПАЙДАЛАНУ САЛАСЫ	30
5. ЖИЙІНТЫҚТАМА	30
6. АСПАПТЫҢ СИПАТТАМАСЫ	30
7. ЖҰМЫСҚА ДАЙЫНДЫҚ	32
8. АСПАПТЫ ПАЙДАЛАНУ	34
9. ТАЗАЛАУ ЖӘНЕ КҮТІМ	35
10. САҚТАУ ЖӘНЕ ТАСЫМАЛДАУ	36
11. ЕГЕР СІЗДЕ МӘСЕЛЕ ТУЫНДАҒАН БОЛСА	36
12. ТЕХНИКАЛЫҚ СИПАТТАМАЛАРЫ	37
13. СЕРТИФИКАТТАУ ТУРАЛЫ АҚПАРАТ	37
14. КЕПІЛДІКТІ МІНДЕТТЕМЕЛЕР	38

1. ЖАЛПЫ АҚПАРАТ

Пайдалану жөніндегі осы нұсқаулық POLARIS ирригаторының, моделі PWF 2003 W (бұдан әрі мәтін бойынша – аспап) техникалық деректерімен, құрылымымен, пайдалану және сақтау ережелерімен танысуға арналған.

2. ҚАУІПСІЗДІК БОЙЫНША ЖАЛПЫ НҰСҚАУЛАР

- Аспапты пайдалану «Тұтынушылардың электр қондырғыларды техникалық пайдалану ережелеріне» сәйкес жүргізілуі тиіс.
- Аспап тек қана тұрмыста пайдалануға арналған
- Осы аспапты пайдалануды бастар алдында «Пайдалану жөніндегі нұсқаулықты» мұқият оқып шығыңыз.
- Аспапты іске қосар алдында әр кезде оны қарап байқап шығыңыз. Аспаптың және қуат беру адаптерінің зақымдануы бар болғанда ешбір жағдайда адаптерді розеткаға қоспаңыз.
- Аспап және қуат беру адаптері олар ыстықтың, тура күн сәулелерінің және ылғалдың әсеріне ұшырамайтындай етіп сақталуы тиіс.
- Іске қосылған аспапты қадағалаусыз қалдырмаңыз! Егер сіз үй-жайдан шығып кетсеңіз, қуат беру адаптерін ылғи желіден ажыратып қойыңыз.
- Бұл құрал физикалық, жүйке немесе психикалық ауытқулары бар немесе тәжірибе мен білімнің жеткіліксіздігі бар адамдардың (балаларды қоса алғанда) пайдалануына арналмаған, мұндай адамдарға қадағалау жүзеге асырылатын немесе олардың қауіпсіздігіне жауап беретін адамның осы құралды пайдалануына қатысты оларға нұсқау беретін жағдайларды қоспағанда. Балалардың аспаппен ойнауына жол бермеу мақсатында қадағалауды жүзеге асыру қажет.
- Аспапты суға немесе басқа қандай болса да сұйықтыққа қоймаңыз.
- Назар аударыңыз! Құралды ванналар, шұңғылшалар немесе сумен толтырылған басқа ыдыстар маңында пайдаланбаңыз.
- Құрылығның тазалар алдында және оны қуат көзіне қосар алдында аспап толығымен кепкеніне көз жеткізуді сұраймыз.
- Желілік айырды тек қана айнымалы ток көзіне (~) қосыңыз. Қосар алдында құралды желіде қолданылатын кернеуге арналған екеніне көз жеткізіңіз.
- **Кез келген қате қосу Сізді кепілдікті қызмет көрсету құқығынан айырады.**
- Құралды өткір бұрыштарға соғылудан сақтаңыз. Пайдалану аяқталған кезде, құралды тазалғанда немесе ол сынғанда оны үнемі желіден ажыратыңыз.
- Сондай-ақ аспапты желілік бауысманн ұстап сөндіруге тыйым салынады. Аспапты желіден ажыратқанда желілік айырдан ұстаңыз.
- Адаптерді және бауысмыды дәл осындай модельдің ұқсас түпнұсқа адаптеріне ауыстыруға болады, білікті мамандар - сервистік орталық қызметкерлерінен кеңес алыңыз. Біліксіз жөндеу пайдаланушы үшін тікелей қауіп төндіреді.
- Пайдаланудан кейін ешқашанда да электрлік қуат көзі желісін құралды айналдырып орамаңыз, себебі уақыт өте келе сымның сынуына әкелуі мүмкін. Сақтау уақытында сымды үнемі түзулеп ораңыз.
- Аспапты жөндеу үшін тек түпнұсқа қосалқы бөлшектер пайдаланылуы мүмкін.
- Аспапты құлағаннан кейін, егер зақымданудың көзге көрінетін белгілері бар болса, пайдаланбау керек. Аспап пайдаланар алдында білікті маманмен тексерілуі тиіс.
- Егер сіз аспапты пайдаланбасаңыз, оны үнемі желіден ажыратып қойыңыз.
- Желілік бауысмының ыстық және үшкір беттермен жанасуына жол бермеңіз. Желілік бауысмын оқшауламасының зақымдануына жол бермеңіз.
- Тек қана жиынтыққа кіретін қондырмаларды пайдаланыңыз.



- Аспап жеткізілімі жиынтықтамасына кірмейтін аксессуарларды пайдалану Сізді кепілдікті қызмет көрсету құқығынан айырады.



Назар аударыңыз! Қызмет мерзімі аяқталғаннан кейін құралды тұрмыстық қалдықтармен бірге шығарып тастамаңыз. Оны одан әрі қәдеге жаратуға арналған мамандырылған пунктке тапсырыңыз. Сіз осымен қоршаған ортаны қорғауға көмектесе аласыз.



Назар аударыңыз!

Кез келген сипаттағы ақаулықтар пайда болғанда POLARIS Авторизацияланған қызмет көрсету орталығына хабарласыңыз.

3. ОСЫ АСПАП ҚАУІПСІЗДІГІ БОЙЫНША АРНАЙЫ НУСҚАУЛАР

- Осы аспап емдік немесе медициналық құралы болып табылмайды. Бұл тұрмыстық мақсаттағы өнім. Пайдалану кезіндегі барлық көрсетімдер, қарсы көрсетімдер және ықтимал асқинулар жөнінде осы құрылғыны пайдалануды бастарға дейін медициналық персоналдан кеңес алыңыз.
- Ирригатор электрмагниттік жабдыққа арналған қауіпсіздік, стандарттар талаптарына сәйкес келеді. Егер Сізде жүрекшпиратқыштар және басқа имплантталған құрылғылар жөнінде қандай да бір сұрақтарыңыз болса, ирригаторды пайдаланар алдында өзіңіздің дәрігеріңізбен немесе имплантталған құрылғылар өндірушілерінен кеңес алуды сұраймыз.
- Бұл өнім тістегі өңезді кетіруге және тісті күнделікті мұқият тазалауға арналған. Оны басқа мақсаттарда пайдаланбауды сұраймыз. Егер Сіз өзіңізді жайсыз сезінсеңіз немесе ауырсынғанды сезінсеңіз, бұл өнімді пайдалануды тоқтатыңыз және дәрігерге жүгініңіз.
- Егер сізде қандай бір медициналық проблемаларыңыз бар болса, ирригаторды пайдаланар алдында дәрігермен кеңесіңіз.
- Аспапты ыдыс жуатын машинада жумауды сұраймыз.
- Ирригатордың түпнұсқа емес қондырмаларын пайдаланбауды сұраймыз.
- Аспапты ауаның теріс температураларында сақтауға қатаң түрде болмайды.
- Іске қосылған ирригаторды қолдан түсірмеңіз және оны қатты беттерге қоймаңыз, өйткені жұмыс істеп тұрған аспап құлап, зақымдануы мүмкін.
- Аспап ағынын тілдің астына, құлаққа, мұрынға және басқа да нәзік аймақтарға бағыттамаңыз. Аспап қатты су ағынын туғызады, ол терінің және шырышты қабықшалардың бүтіндігін бұзуы мүмкін.
- Аспапты пайдаланар алдында ауыз қуысынан барлық бөгде заттарды (пирсинг, зергерлік әшекейлер және т. б.) алып қойыңыз
- Егер сіздің ауыз қуысыңызда ашық жаралар бар болса, ирригаторды пайдаланбаңыз.
- Тіс дәрігерінде кез келген араласуды өткізер алдында процедураларға дейін ирригаторды пайдалану мүмкіндігі туралы одан нақтылап алыңыз.
- Ирригаторды пайдаланған кезде алғашқы бірнеше күнде қызыл иектің жалғасымсыз қанауы байқалуы мүмкін. Егер қан ағуы жұмсақ режимде 1 апта пайдаланғаннан кейін болғасатын болса, ирригаторды пайдалануды тоқтатыңыз және кеңес алу үшін тіс дәрігеріне жүгініңіз.
- Аспап резервуарын таза ауыз судан басқа ешқандай сұйықтықтармен толтырмаңыз.
- Ирригаторды әр пайдаланудан кейін суға арналған резервуардан сұйықтық қалдықтарын ағызыңыз.
- Пайдалануда болған ирригаторды жылытылмайтын үй-жайда теріс температураларда сақтауға тыйым салынады.

4. ПАЙДАЛАНУ САЛАСЫ

- Аспап осы Нұсқаулыққа сәйкес тұрғын үй-жайдың температурасы мен ылғалдылығында тек қана тұрмыстық пайдалануға арналған.
- Құрал өнеркәсіптік және коммерциялық пайдалануға арналмаған.
- Өндіруші қате пайдалану немесе осы Пайдалану нұсқаулығында көзделмеген мақсатта нәтижесінде туындаған шығын үшін жауапкершілік алмайды.
- Ирригатор ауыз қуысына күтім жасау, тісаралық аралықтарды тазалауға, оңезді кетіруге арналған; импланттар, брекetter, тыс қаптамалары, мосттар бар болғанда гигиена сақтауға; уқалаудың көмегімен қызыл иекті сауықтыруға арналған.

5. ЖИЫНТЫҚТАМА

1. Аспап 1 дана.
2. Ауыстырмалы стандартты қондырмалар 4 дана.
3. Тілге арналған ауыстырмалы қондырма 1 дана.
4. Ауыстырмалы ортодонттық қондырма 1 дана.
5. Пародонттық қондырма 1 дана.
7. Баусымы бар адаптер 1 дана.
8. Пайдалану жөніндегі нұсқаулық 1 дана.

6. АСПАПТЫҢ СИПАТТАМАСЫ

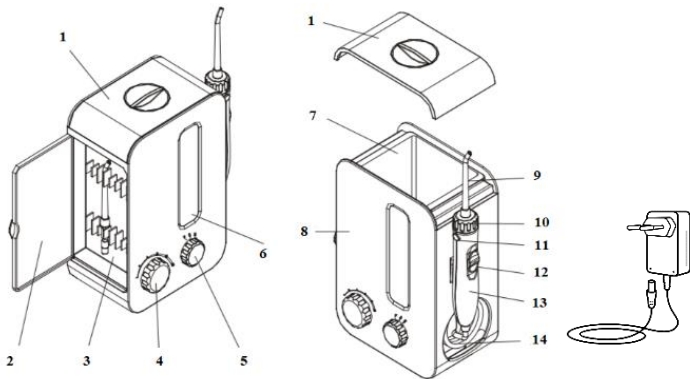

1. Суға арналған резервуардың қақпақшасы
2. Есікше
3. Қондырма ұстағыштары
4. Су қысымын реттегіш
5. Лүпілдеу режимдерін реттегіш
6. Мөлдір терезе
7. Суға арналған резервуар
8. Аспап корпусы
9. Ауыстырмалы қондырма
10. Ауыстырмалы қондырма реттегіші
11. Ауыстырмалы қондырманы алып шығуға арналған батырма
12. «Старт-Үзіліс» сырғақты ауысытырып-қосқышы
13. Ирригатор тұтқасы
14. Құбыршек
15. Қуат адаптері

Қондырмалар

Базалық жиынтықтамада 7 қондырма:
 стандартты 4 дана;
 тілді тазалауға арналған 1 дана;
 ортодонттік 1 дана;
 пародонттік қондырма 1 дана.



Қондырма
стандартты



Қондырма
тілді тазалауға арналған



Қондырма
ортодонттік



Қондырма
пародонттік

Стандартты қондырма тісаралық аралықтарды бактериялар мен тамақ қалдықтарынан тазалайды; жасанды құрылымдар бар болғанда тамақ қалдықтарын кетіру үшін жарамды.

Ортодонттік қондырма көпірлерді, брекetterді, тіс қаптамаларын тазалау үшін, жасанды құрылымдардың барлық элементтері үшін жарамды. Су қысымының минималды режимінде пайдаланыңыз.

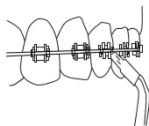

Тілге арналған қондырма бактерияларды, өңізді кетіреді, тынысты сергітеді. Қондырманы тілге жайғастырыңыз, ирригаторды қысымның минималды деңгейінде іске қосыңыз; азғантай күш салып, қондырманы тілдің ұшына жүргізіңіз.

Жұмсақ ұштығы бар **пародонттік қондырма** қызылшек жиегін және қызылшек қалташаларын тазалайды. Бұл үшін қондырманың жұмсақ үшін тіске қарама-қарсы 45 градус бұрышпен орналастырыңыз және қондырманы абайлап қызыл иек астына енгізіңіз. Аспапты су қысымының минималды деңгейінде іске қосыңыз, қондырманы қызыл иек бойымен жүргізіп, тазалаңыз. Дәл осы қондырманы көпірлі құрылымдар мен протездерді өңдеу үшін пайдаланады.

Назар аударыңыз! Қондырма әр пайдаланушы үшін қатаң жеке болуы тиіс. Өртүрлі пайдаланушылардың қондырмаларын ажырату үшін қондырмаларда өртүрлі түсті сақиналар бар. Қондырмаларды 6 ай үнемі пайдаланғаннан кейін ауыстыру ұсынылады.

7. ЖҰМЫСҚА ДАЙЫНДЫҚ

1. Бүкіл қаптау материалды алып тастаңыз.
2. Аспапта көрсетілген кернеу желі кернеуіне сәйкес келетініне көз жеткізіңіз.
3. Құрылғыны тегіс бетке орналастырыңыз және баусым құрғақ әрі бүлінбеген екендігіне көз жеткізіңіз. Сымның ұштығын аспап корпусының төменгі бөлігінде орналасқан ағытпаға қосыңыз.
4. Суға арналған резервуарды шешіп алыңыз және температурасы 40°C-ден аспайтын таза ауыз суға толтырыңыз және қайта орнатыңыз. Аспапқа орнатылған резервуарға, жай ғана одан қақпағын шешіп алып, суды үстеп құюға болады. Бұл ретте судың деңгейін мөлдір терезе арқылы бақылаңыз.
5. Ирригатор тұтқасына ауыстырмалы қондырманы орнатыңыз.
6. Адаптерді электрлік розеткаға қосыңыз.

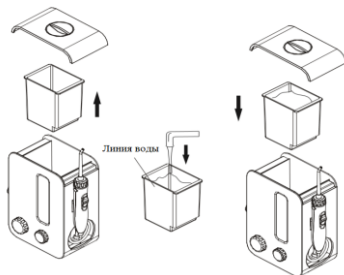

Қондырманы орнату және алып шығу

Қондырманы орнату үшін ауыстырмалы қондырманы алып шығу батырмасына басыңыз және қондырманы ирригатор тұтқасының ортасына кіргізіңіз. Батырманы босатыңыз және қондырма сенімді бекітілгеніне көз жеткізіңіз.

Қондырманы алып шығу үшін ауыстырмалы қондырманы алып шығу батырмасын басыңыз, содан кейін қондырманы сәл жоғар қарай тартыңыз.

Назар аударыңыз! Ирригатор жұмыс істеп тұрған кезде ауыстырмалы қондырманы алып шығу батырмасын баспаңыз.

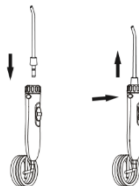

Жұмыс істеу режимдері

Аспапта бар:

- су қысымының 10 режимі. Ауыстырып-қосу қысым режимдерін реттегішті айналдыру көмегімен жүзеге асырылады.



- лүпілдеудің 2 режимі: тазалау (1), уқалау (2), сөндіру (0). Ауыстырып-қосу лүпілдеу режимдерін реттегішті айналдыру көмегімен жүзеге асырылады.

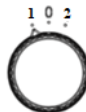

Ирригатор тұтқасындағы «Старт-Үзіліс» сырғақты ауыстырып-қосқышының көмегімен судың берілуін уақытша тоқтатуға болады.

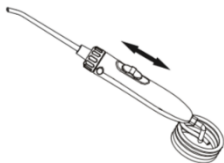

8. АСПАПТЫ ПАЙДАЛАНУ.

1. Корпустаң ирригатор тұтқасын шешіп алыңыз, қондырманы шұңғылшаға бағыттаңыз, лүпілдеу режимін және су қысымы режимін таңдаңыз, содан кейін сырғытқы ауыстырып-қосқышты жоғары жалжытып судың берілуін тоқтатыңыз.

2. Шұңғылшаның үстіне еңкейіңіз, қондырманы аузыңызға салыңыз, ал содан кейін, тісті тазалау процедурасын бастау үшін, сырғақты ауыстырып-қосқышты төменгі жайғасымға жылжытыңыз. Судың шашырауына жол бермеу үшін ауызыңызды сәл жабыңқыраңыз.

3. Су ағынын тіс пен қызыликке қатысты 90 градус бұрышпен бағыттаңыз. Артқы тістерден бастаңыз, тісаралық аралықтарда тоқтап, қызыл иек сызығының бойымен жылжыңыз. Тістің айналасындағы және тістер арасындағы барлық жерлер тазаланғанша жалғастырыңыз. Өсер етудің талап етілетін қарқындылығына байланысты қондырмадан тіске дейінгі қашықтықты пайдаланушы өзі анықтайды. Тістер арасындағы жерлер мен брекetterдің айналасында ерекше абайлық сақтаңыз.

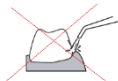
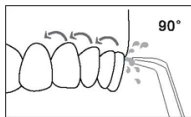

Ағынды тура пародонттық қалташаға бағыттамаңыз.

Қондырманы ауызға жайғастырғанша құрылғыны іске қоспаңыз.

Алғашқы пайдаланғанда судың неғұрлым төмен қысымын таңдау, содан кейін уақыт өте су қысымын Сізге қажетті мәніне дейін жоғарлату ұсынылады.

Аспапты пайдалану үшін таза ағынды салқын немесе жылы су (40°C дейін) ұсынылады. Егер сіздердің өңірлеріңіздегі судың сапасы нашар болса, онда сүзгіленген суды пайдаланыңыз.

Ирригатордың сынуына жол бермеу үшін пайдалануға тыйым салынады:

Құрамында қалқымалы бөлшектер бар заттар мен ерітінділерді (қайнатпалар, суспензиялар

және т. б.)

- Құрамында май бар ерітінділерді
- Антисептикалық және спиртті ерітінділерді
- Тұзды ерітінділерді
- Ауызды шаюға арналған сұйықтықтар, ирригаторға арналған арнайы ерітінділер мен шайғыштарды қоспағанда.

• Тісті әр тазалау алдында ұштықты ағынды сумен жуып-шайыңыз.

• Суға толған ирригаторды қондырмасыз пайдаланбаңыз. Бұл оның сынуына әкелуі мүмкін.

- Резервуары суусыз болған құрылғыны іске қоспаныз, су қалдықтарын ағызу және резервуарды құрғату қажет болған жағдайларды қоспағанда. Құрылғының суусыз жұмыс істеуі оның сынуына немесе аспаптың қызмет ету мерзімінің қысқаруына әкелуі мүмкін.

Пайдаланғаннан кейін

1. Егер аспапта ерітінді немесе шайғыш қолданылған болса, міндетті түрде оның қалдықтарын төгіңіз және, ирригаторды максималды қысым режимінде іске қосып, оны таза сумен жуып-шайыңыз.
2. Суға арналған резервуарды шешіп алыңыз және одан суды ағызыңыз.
3. Аспаптан су қалдығын ағызу үшін аспапты судың максималды қысымы режимінде іске қосыңыз.
4. Аспапты желден ажыратыңыз және оны жұмсақ құрғақ матамен сүртіп алыңыз.
5. Қондырманы бекітетін батырманы басыңыз және қондырманы шешіп алыңыз, содан кейін оны қондырмаларды сақтауға арналған бөлікке салыңыз.
6. Адаптерді аспаптан ажыратыңыз.

9. ТАЗАЛАУ ЖӘНЕ КҮТІМ

- Резервуарды аптасына 1 рет температурасы 50°C-ден аспайтын сумен жақсылап жуу ұсынылады.
- Егер ұштықтарды ауыстыру қажет болса, осы модельге арналған түпнұсқалық ұштықтарды пайдалануды сұраймыз. 1 ұштықты пайдаланудың қсынылатын уақыты – 6 ай.
- Әр пайдаланғаннан кейін ұштықты жылы ағынды сумен жуып-шаю керек. Қажет болған жағдайда бетті тазалау үшін жұмсақ мата мен сабынды пайдалануға болады. Қондырмалардың зарарсыздандырылуын оларды 5-10 минутқа аталған ерітінділердің біріне орналастыру жолымен жүргізуге болады: сутегінің 3% асқын тотығы, хлорексидиннің 1% ерітіндісі. Содан кейін қондырмаларды жылы сумен жуып-шайыңыз. Сонымен қатар қондырмалардың зарарсыздандырылуын ультракүлгін тазартқышта жүргізуге болады.
 - Ұштық пайдалану барысында деформацияланған жағдайда оны бірден ауыстыру қажет.
 - Тазалу үшін органикалық еріткіштерді және қажак материалдарды, сондай-ақ ирригатор жабынын бүлдіруі мүмкін болатын үшкір заттарды пайдалануға тыйым салынады.
 - Аспапты ыдыс жуатын машинада жумауды сұраймыз.



10. САҚТАУ ЖӘНЕ ТАСЫМАЛДАУ

- Электр аспаптары қоршаған ауаның температурасы плюс 40°C-ден аспайтын, салыстырмалы ылғалдылығы 70%-дан аспайтын және қоршаған ортада электр аспаптар материалдарына теріс әсер ететін шаң, қышқылды және басқа да булар болмайтын жабық құрғақ және таза үй-жайда сақталады.
- Егер сіз аспапты ұзақ уақыт бойы пайдаланбайтын болсаңыз, батареяны толығымен қуаттандырыңыз, оны электр қуат көзінен ажыратыңыз және ирригаторды күн сәулесінің көзі жоқ жабық құрғақ үй-жайда сақтаңыз.
- Егер сіз аспапты бір апта және одан ұзақ пайдаланбауды жоспарласаңыз, суға арналған ыдысты ішінен және сыртынан құрғатыңыз.

Тасымалдау

Электр аспаптарды нақты түрдегі көлікте қолданылатын жүктерді тасымалдау ережелеріне сәйкес көліктің барлық түрлерімен тасымалдайды. Аспапты тасымалдағанда зауыттық түпнұсқа ораманы пайдаланыңыз.

Аспаптардың тасымалдануы оларға атмосфералық жауын-шашын мен жегі орталардың тікелей әсер ету мүмкіндігін болдырмауы тиіс.

КӘДЕГЕ ЖАРАТУ БОЙЫНША ТАЛАПТАР

Ескерту: Электр аспаптың пайдалану мерзімі аяқталғаннан кейін оны әдеттегі тұрмыстық қалдықтармен бірге тастамай, ресми жинау пунктіне кәдеге жаратуға жіберіңіз. Осылайша Сіз қоршаған ортаны сақтауға көмектесесіз.

Бұйымдарды кәдеге жарату кезінде пайда болатын қалдықтар белгіленген тәртіппен және салалық нормативтік құжаттаманың қолданыстағы талаптары мен нормаларына сәйкес, оның ішінде СанЕЖН 2.1.7.1322-03 «Өндіріс және тұтыну қалдықтарын орналастыруға және залалсыздандыруға қойылатын гигиеналық талаптарға» сәйкес кейінгіде кәдеге жаратумен міндетті түрде жинауға жатады.

11. ЕГЕР СІЗДЕ МӘСЕЛЕ ТУЫНДАҒАН БОЛСА

Егер қандай болса да болымсыз мәселе туындайтын болса, әдетте оның пайда болуының себебі табылғанда, ол оңай шешілуі мүмкін.

МӘСЕЛЕ	ЫҚТИМАЛ СЕБЕБІ	ЫҚТИМАЛ ШЕШІМІ
Аспап жұмыс істемейді	Мотор жұмыс істемейді	<ul style="list-style-type: none"> • Адаптер розетка мен аспапқа сенімді қосылғанына көз жеткізіңіз • Құрылғы іске қосылғанына, ал розетка жұмыс істейтініне көз жеткізіңіз
Су ағыны қондырмадан ақпайды	<ul style="list-style-type: none"> • Қондырмада лас жиналып қалған • Клапанда лас жиналып қалған • Қондырма деформацияланған 	<ul style="list-style-type: none"> • Суға арналған резервуарға басыңыз • Су ысымын баптаңыз • Суға арналған резервуарға таза су құйыңыз
Аспап жұмыс істеген кезде судың қысымы әлсіз	<ul style="list-style-type: none"> • Ұштықта лас жиналған • Ұштықтың деформациялануы • Резервуар клапанында лас жиналған 	<ul style="list-style-type: none"> • Қондырманы тазалаңыз немесе ауыстырыңыз • Клапанды тазалаңыз және уға арналған резервуарға таза су құйыңыз

 Сіздің құралды пайдалану кезінде өрттің, электрлік токпен зақымдану немесе жарақат алу қаупінің, сонымен қатар оның сынуының алдын алу үшін осы құралмен жұмыс кезіндегі сақтықтың негізгі шараларын, сонымен қатар электрлік тұрмыстық техникамен жұмыс кезіндегі қауіпсіздік бойынша жалпы нұсқауларды сақтаңыз.

Назар аударыңыз! Егер Сіз жоғарыда сипатталған қадамдар көмегімен мәселені өз күшіңізбен шеше алмасаңыз, POLARIS өкілетті қызмет көрсету орталығына хабарласыңыз.

12. ТЕХНИКАЛЫҚ СИПАТТАМАЛАРЫ

PWF 2003 W – POLARIS сауда маркасының ирригаторы

Қуат адаптері: кіріс 100–240 В ~, 50/60 Гц, шығыс 12 В === 1.5А

Номинал кернеуі: 12 В

Номиналды қауыты: 18 Вт

Аспаптағы судың номинал қысымы: 175-827 кПа

Суға арналған резервуардың көлемі: 670мл

Судың лүпілдеу жиілігі минутына 1400-1900 импульс

Толық резервуармен жұмыс істеу уақыты: 2-6 мин.

Автосөндірілу: 4,5 минуттан кейін

Ылғалға төзімділік IPX4

Қорғау санаты - II

Ескерту: өзгерістер мен жақсартуларды енгізудің үздіксіз процесінің салдарынан нұсқаулық пен өнім арасында кейбір айырмашылықтар байқалуы мүмкін. Пайдаланушы осыған назар аударады деп өндіруші үміттенеді.

13. СЕРТИФИКАТТАУ ТУРАЛЫ АҚПАРАТ

Бұйым КО ТР 004/2011 «Төмен вольтты құралдардың қауіпсіздігі туралы», КО ТР 020/2011 «Техникалық құралдардың электромагниттік үйлесімдігі», ЕАЭО ТР 037/2017 «Электротехника және радиоэлектроника бұйымдарында қауіпті заттардың қолданудағы шектеулер туралы» талаптардың сәйкестігін растау процедурасынан өткен және Кедендік Одақтың мүше мемлекеттері нарығында бұйымдарды ұстаудың бірыңғай белгісімен таңбаланады.

Сәйкестік сертификатының/декларациясының нөмірі және оның қолданылу мерзімі туралы ақпаратты Сіз POLARIS бұйымын сатып алған жерде немесе өндірушінің Уәкілетті өкілінен ала аласыз.

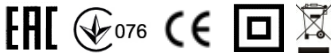

Бұйымның қызмет көрсету мерзімі: 3 жыл

Кепілдік мерзім: сатып алған күннен бастап 2 жыл

Дайындалған күні бұйымның артқы қабырғасындағы паспорттық сәйкестендіру тақтайшасында көрсетілген

Өткізу ережелері белгіленбеген.

Өндіруші:

НИНБО ХЭНСФОРТ ОВЕРСИЗ ЭЙША ЛИМИТЕД

Мекенжайы: № 158 Доншан Лю, Хушан Чжидао, Циси, Чжэцзян провинциясы, ҚХР

Manufacturer: NINGBO HANSFORT OVERSEAS ASIA LIMITED

No. 158 Dongshan Lu, Hushan Jiedao, Cixi City, Zhejiang Province, PRC

Зауытта: ГУАНДУН РОМАН ТЕХНОЛОДЖИ КО., ЛТД, №.8, Кьюфинг Родд, Боди Виладж, Чжан Мутуо Таун, Дунгуань Сити, Гуандун Провинсе, Китай

Қытайда өндірілген.

Импорттаушы және Өндірушінің РФ және Кедендік Одақтың мүше мемлекеттеріндегі Уәкілетті өкілі: "Континент" ЖШҚ, Ресей, 115419, Мәскеу қ., Орджоникидзе көшесі, 11-үй, 3-құрылыс, 4-қабат I - үй-жай 13-бөлме, Тел. +7 (495) 419-11-78
Бірыңғай анықтамалық қызметтің телефоны 8-800-700-11-78

14. КЕПІЛДІКТІ МІНДЕТТЕМЕЛЕР

Бұйым: Ирригатор

Модели: PWF 2003 W

Осы кепілдік бұйымды сатып алудың расталған күнінен бастап 24 ай бойы әрекет етеді және «Тұтынушылардың құқықтарын қорғау туралы» Кедендік одақтың мүше мемлекеттерінің Заңына сәйкес бұйымға кепілдік қызмет көрсетілуін білдіреді.

1. Өндірушінің кепілдікті міндеттемелері «POLARIS» сауда маркасымен шығарылатын және өндіруші уәкілеттік берген сатушылардан, кепілдік қызмет көрсетілетін елдерде (сатып алу орнына қарамастан) сатып алынған барлық үлгілерге қолданылады.

2. Бұйым пайдалану жөніндегі нұсқаулыққа және қауіпсіздік жөніндегі ережелер мен талаптарды сақтауға қатаң сәйкестікте пайдаланылуы тиіс.

3. Осы кепілдік тауарды тұтынушыға бергеннен кейін пайда болған келесі кемшіліктерге қатысты болмайды:

- Химиялық, механикалық немесе өзге де әсер ету, бөгде заттардың, сұйықтықтардың, жәндіктердің және олардың тіршілік ету өнімдерінің бұйымның ішіне түсуі;
- Бұйымды оның тікелей міндетінен тыс пайдалануында болатын қате пайдаланылуы, сондай-ақ Пайдалану жөніндегі нұсқаулықтың және қауіпсіздік техникасы ережелерінің талаптарын бұза отырып, бұйымды орнату және пайдалану;
- Құрамында минералды заттар көп мөлшерде болатын суды пайдалану салдарынан әк шөгіндісі, су тасы мен қак шөгінділері.
- Бұйымды ол арналмаған мақсаттарда пайдаланудан;
- Қалыпты пайдалану, сонымен қатар функционалдық қасиеттеріне әсер етпейтін: сыртқы немесе ішкі беттің механикалық зақымдануы (майысулар, сызаттар, ескірулер), металл түсінің табиғи өзгеруі, оның ішінде құбылмалы және қара дақтардың пайда болуы, сондай-ақ жабынды зақымдалған жерлерде және металдың жабылмаған учаскелерінде металл жемірілуінен;
- Өңдеу бөлшектерінің, шамдардың, батареялардың, қорғаныс экрандарының, коқыс жинағыштардың, белбеулердің, щеткалардың және пайдалану мерзімі шектеулі өзге де бөлшектердің тозуынан;
- Авторизацияланған сервис орталықтары* болып табылмайтын тұлғалар немесе ұйымдар өндірген бұйымды жөндеуінен;
- Бұйымның тасымалдау кезіндегі, дұрыс пайдаланбау, сондай-ақ бұйымның конструкциясында көзделмеген модификациялармен немесе өз бетінше жөндеумен байланысты зақымдануларынан.

4. Егер бұйымда паспорттық сәйкестендіру тәктайшасы болмаса немесе ондағы деректер өшірілген немесе түзетілген болса, өндірушіге кепілдікті міндеттеме жүктелмейді.

5. Бұл кепілдік тек жеке тұрмыстық қажеттіліктерге арналған бұйымдарға жарамды және коммерциялық, өнеркәсіптік немесе кәсіби мақсаттарға пайдаланылатын бұйымдарға қолданылмайды.

Назар аударыңыз!! Өндіруші POLARIS бұйымымен адамдарға, үй жануарларына, қоршаған ортаға тікелей немесе жанама келтірілген зиян немесе егер бұл бұйымды пайдалану және орнату ережелерін

немесе шарттарын сақтамау, тұтынушының немесе үшінші тұлғалардың қасақана немесе абайсыз әрекеттері нәтижесінде болған жағдайда мүлікке келтірілген зиян үшін жауапты болмайды.

POLARIS бұйымдарына техникалық қызмет көрсету, сапаны тексеру, кепілдік және кепілдік жөндеу бойынша барлық сұрақтар бойынша жақын жердегі POLARIS қызмет көрсету орталығына немесе сатушыға – POLARIS өкілетті дилеріне хабарласыңыз

POLARIS бұйымдарына кепілді жөндеуді тек POLARIS Авторизацияланған сервистік орталықтары жүзеге асырады.

* Авторизацияланған сервистік орталықтардың мекенжайлары Компания сайтында: www.polar.ru

Кепілдік жөндеу кезінде бұйымды сатып алу күнін растау немесе заңда көзделген өзге де талаптарды ұсыну үшін сізден сатып алу туралы құжаттарды сақтауды сұраймыз.

Мұндай құжаттар POLARIS толтырылған кепілдік талоны, кассалық чек немесе Сатушының түбіртегі, сатып алу күні мен орнын растайтын өзге де құжаттар болып табылуы мүмкін.

Бұйымды сатып алу күнін растайтын құжат ұсынылмаған кезде кепілдік мерзімі бұйым дайындалған күннен бастап есептеледі.

Дайындалған күні бұйымның артқы қабырғасындағы паспорттық сәйкестендіру тактайшасында көрсетілген

ГАРАНТИЙНЫЙ ТАЛОН / WARRANTY CARD	
Изделие / Item	Модель / Item no.
Серийный № / Serial no.	
Дата продажи / Date of purchase	
Фирма-продавец / Seller	
Подпись продавца / Seller's signature	
Печать продавца / Seller's stamp	
Покупатель / Buyer	
Адрес / Address	
Телефон / Telephone no.	

ГАРАНТИЙНИЙ ТАЛОН / WARRANTY CARD	
Виріб / Item	Модель / Item no.
Серійний № / Serial no.	
Дата продажу / Date of purchase	
Фірма-продавець / Seller	
Підпис продавця / Seller's signature	
Печатка продавця / Seller's stamp	
Покупець / Buyer	
Адреса / Address	
Телефон / Telephone no.	

